

Сварочные ролики Nucleus

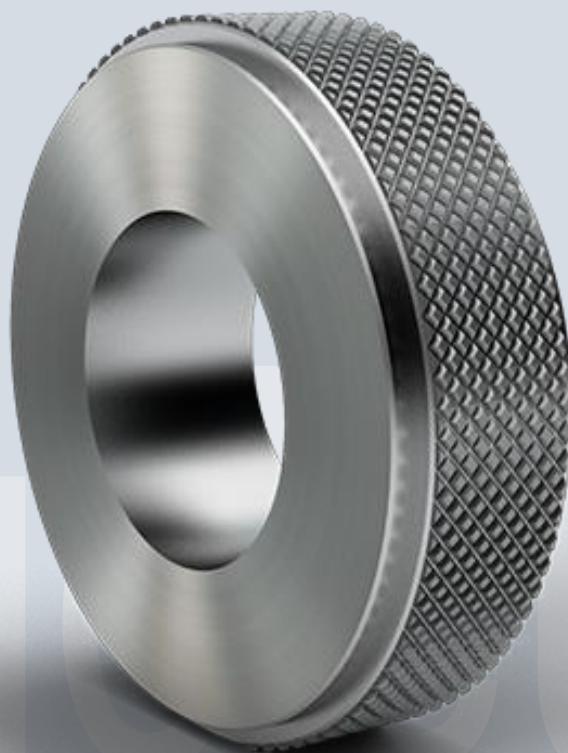

Крестовая накатка RGE 1.0

Диаметр (мм): 40

Ширина шва s (мм): 9

Сварочные ролики Nucleus



Крестовая накатка RGE 0.8

Диаметр (мм): 40

Ширина шва s (мм): 12

Количество рядов: 1

Диаметр (мм): 40

Ширина шва s (мм): 10

Количество рядов: 1

Сварочные ролики Nucleus



Крестовая накатка RGE 1.0 средняя

Диаметр (мм): 40

Ширина шва s (мм): 5

Количество рядов: 1

Сварочные ролики Nucleus



Длинная линия 3-P

Диаметр (мм): 40

Ширина шва s (мм): 4

Высота конструкции t (мм): 0,5

Количество рядов: 3

Разделение: 37

Ширина конструкции b (мм): 0,8

Длина конструкции l (мм): 3

Сварочные ролики Nucleus

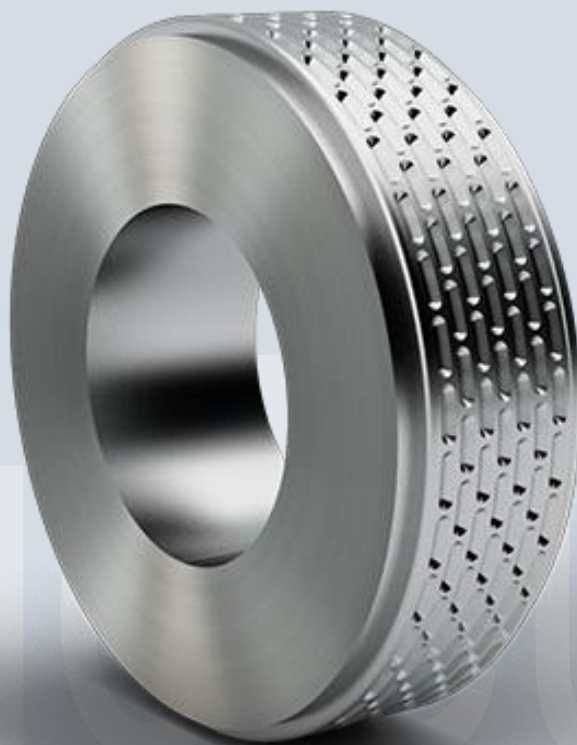

Длинная линия 7-P

Диаметр (мм): 40

Ширина шва s (мм): 8,7

Высота конструкции t (мм): 0,4

Разделение: 38

Количество рядов: 7

Длина конструкции l (мм): 3

Ширина конструкции b (мм): 0,9

Сварочные ролики Nucleus



Длинная линия 7-R

Диаметр (мм): 40

Ширина шва s (мм): 10

Ширина конструкции b (мм): 1.5

Количество рядов: 7

Разделение: 34

Длина конструкции l (мм): 3.8

Сварочные ролики Nucleus



Ромб 7-Р

Диаметр (мм): 40

Ширина шва s (мм): 10

Высота конструкции t (мм): 0,7

Разделение: 28

Количество рядов: 7

Длина конструкции l (мм): 4

Ширина конструкции b (мм): 1,8

Сварочные ролики Nucleus



Линия 25

Диаметр (мм): 40

Ширина шва s (мм): 3.5

Высота рисунка t (мм): 1

Количество рядов: 1

Разделение: 20

Длина конструкции l (мм): 8

Ширина конструкции b (мм): 1.6

Сварочные ролики Nucleus



Ромб 3-Р

Диаметр (мм): 40

Ширина шва s (мм): 7

Высота конструкции t (мм): 0,7

Количество рядов: 3

Разделение: 25

Ширина конструкции b (мм): 2

Длина конструкции l (мм): 4

Сварочные ролики Nucleus

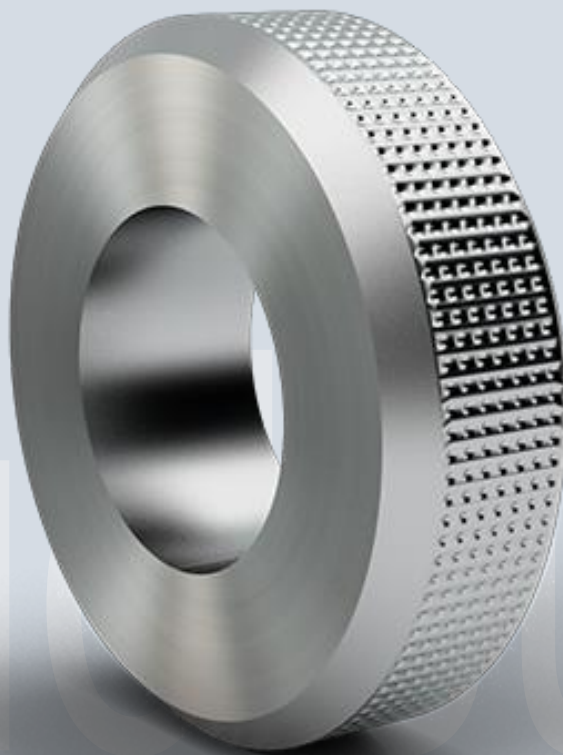

Конус 7-Р

Диаметр (мм): 40

Ширина шва s (мм): 8

Диаметр конструкции d (мм): 0,8

Высота конструкции t (мм): 0,2

Разделение: 114

Количество рядов: 7

Сварочные ролики Nucleus



Куб 2-Р

Диаметр (мм): 40

Ширина шва s (мм): 6.5

Высота конструкции t (мм): 1

Длина конструкции l (мм): 1.5

Ширина конструкции b (мм): 1.5

Количество рядов: 2

Разделение: 40

Сварочные ролики Nucleus



Волна

Диаметр (мм): 40

Высота конструкции t (мм): 1

Количество рядов: 1

Разделение: 36

Ширина конструкции b (мм): 0,5

Ширина шва s (мм): 2.2

Сварочные ролики Nucleus



Линия с внешней герметизацией

Диаметр (мм): 40

Ширина шва s (мм): 7

Высота конструкции t (мм): 1

Разделение: 40

Количество рядов: 4

Длина конструкции l (мм): 2

Ширина конструкции b (мм): 0,8

Сварочные ролики Nucleus



Поперечный штрих 3-P

Диаметр (мм): 40

Ширина шва s (мм): 9

Высота конструкции t (мм): 1

Длина конструкции l (мм): 1.5

Ширина конструкции b (мм): 2,5

Количество рядов: 3

Разделение: 30

Сварочные ролики Nucleus



Продольный штрих 1-Р b1,3

Диаметр (мм): 40

Ширина шва s (мм): 1.3

Высота конструкции t (мм): 1.5

Ширина конструкции b (мм): 1.3

Количество рядов: 1

Разделение: 35

Длина конструкции l (мм): 2

Сварочные ролики Nucleus



Штрих 2-P b5

Диаметр (мм):	40
Ширина шва s (мм):	5
Высота конструкции t (мм):	1
Ширина конструкции b (мм):	1.3
Количество рядов:	2
Разделение:	35
Длина конструкции l (мм):	2

Штрих 2-R b7

Диаметр (мм):	40
Ширина шва s (мм):	7
Высота конструкции t (мм):	1.2
Ширина конструкции b (мм):	1.5
Количество рядов:	2
Разделение:	28
Длина конструкции l (мм):	2

Сварочные ролики Nucleus



Линия 60

Диаметр (мм): 40

Ширина шва s (мм): 6

Высота конструкции t (мм): 1

Ширина конструкции b (мм): 1.5

Количество рядов: 1

Разделение: 40

Длина конструкции l (мм): 6

Сварочные ролики Nucleus



Пунктирная линейная линия 1-R b1

Диаметр (мм): 40

Ширина шва s (мм): 1

Высота конструкции t (мм): 1

Диаметр конструкции d (мм): 1

Разделение: 49

Количество рядов: 1

Сварочные ролики Nucleus



Пунктирная линия 2-Р 63,2

Диаметр (мм): 40

Ширина шва s (мм): 3.2

Высота конструкции t (мм): 1

Диаметр конструкции d (мм): 1

Количество рядов: 2

Разделение: 49

Сварочные ролики Nucleus



Пунктирная линия 2-Р 4,3

Диаметр (мм): 40

Ширина шва s (мм): 4.3

Высота конструкции t (мм): 1

Диаметр конструкции d (мм): 1.3

Количество рядов: 2

Разделение: 31

Сварочные ролики Nucleus



Пунктирная линия 2-Р 64

Диаметр (мм): 40

Ширина шва s (мм): 4

Диаметр конструкции d (мм): 1.5

Высота конструкции t (мм): 1

Количество рядов: 2

Разделение: 47

Сварочные ролики Nucleus



Пунктирная линия 5-P

Диаметр (мм): 40

Ширина шва s (мм): 7.2

Диаметр конструкции d (мм): 1.2

Высота конструкции t (мм): 1.5

Количество рядов: 5

Разделение: 38

Сварочные ролики Nucleus



Штрих 1-Р

Диаметр (мм): 40

Ширина шва s (мм): 1.3

Высота конструкции t (мм): 1

Ширина конструкции b (мм): 1.3

Количество рядов: 1

Разделение: 35

Длина конструкции l (мм): 2

Сварочные ролики Nucleus



Вал радиальный

Диаметр (мм): 65

Ширина шва s (мм): 2

Разделение: 38

Количество рядов: 1

Ширина конструкции b (мм): 2

Высота конструкции t (мм): 2,5

Сварочные ролики Nucleus

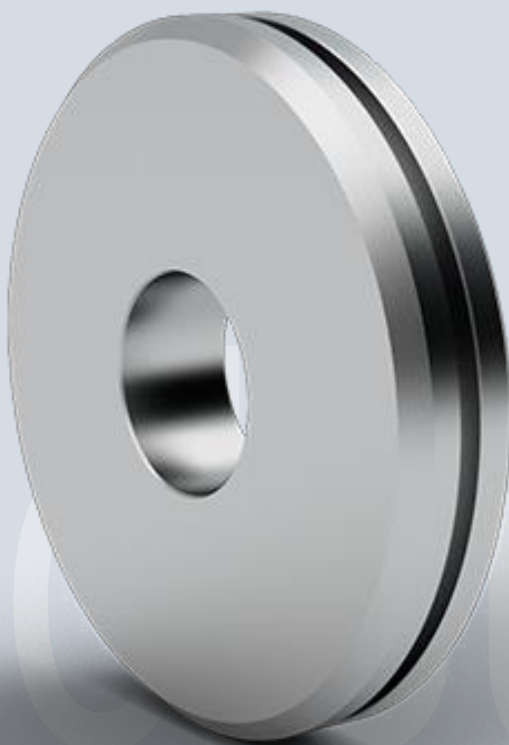

Кромка 2-P

Диаметр (мм): 65

Ширина шва s (мм): 3

Количество рядов: 2

Ширина конструкции b (мм): 3

Сварочные ролики Nucleus

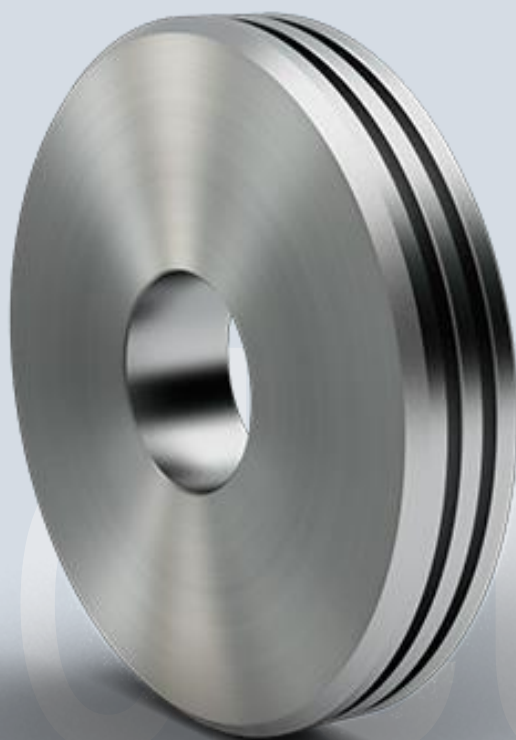

Кромка 3-Р

Диаметр (мм): 65

Ширина шва s (мм): 2

Количество рядов: 3

Ширина конструкции b (мм): 2

Сварочные ролики Nucleus

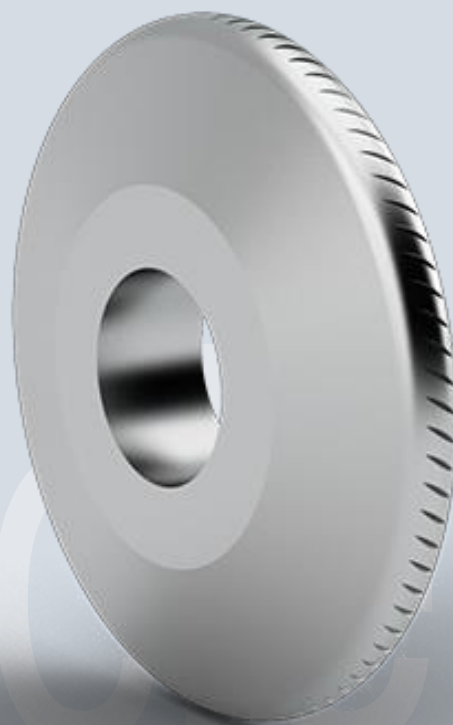

Шлиц 1-R

Диаметр (мм): 65

Ширина шва s (мм): 3

Количество рядов: 1

Ширина конструкции b (мм): 3

Разделение: 85

Высота конструкции t (мм): -0,45

Сварочные ролики Nucleus



Штрих 1-Р

Диаметр (мм): 65

Ширина шва s (мм): 6

Высота конструкции t (мм): 1

Количество рядов: 1

Длина конструкции l (мм): 2

Разделение: 58

Ширина конструкции b (мм): 6

Сварочные ролики Nucleus

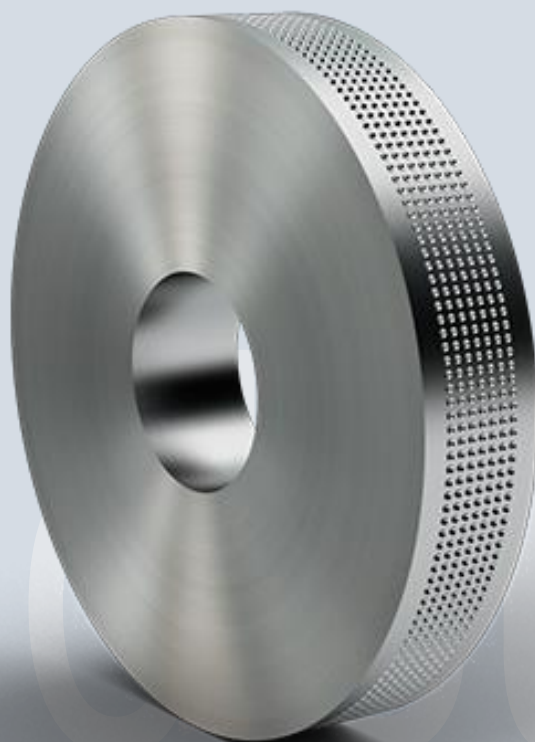

Конус 7-Р

Диаметр (мм): 65

Ширина шва s (мм): 8

Диаметр конструкции d (мм): 0,8

Количество рядов: 7

Разделение: 186

Высота конструкции t (мм): 0,56

Ширина конструкции b (мм): 8

Сварочные ролики Nucleus



Ромб 7-Р

Диаметр (мм): 65

Ширина шва s (мм): 10

Количество рядов: 7

Ширина конструкции b (мм): 2

Длина конструкции l (мм): 4

Разделение: 45

Высота конструкции t (мм): 0,85

Сварочные ролики Nucleus



Штрих 2-Р

Диаметр (мм): 65

Ширина шва s (мм): 7

Высота конструкции t (мм): 1.5

Ширина конструкции b (мм): 1.5

Количество рядов: 2

Длина конструкции l (мм): 2

Разделение: 45

Сварочные ролики Nucleus



Длинная линия 3-P

Диаметр (мм): 65

Высота конструкции t (мм): 1

Количество рядов: 3

Длина конструкции l (мм): 3

Ширина шва s (мм): 3.8

Разделение: 29

Ширина конструкции b (мм): 0,6

Сварочные ролики Nucleus



Пунктирная линия 1-Р

Диаметр (мм): 65

Ширина шва s (мм): 1

Количество рядов: 1

Разделение: 53

Высота конструкции t (мм): -0,75

Длина конструкции l (мм): 2.3

Ширина конструкции b (мм): 1

Сварочные ролики Nucleus



Пунктирная линия 5-P

Диаметр (мм): 65

Высота конструкции t (мм): 1

Диаметр конструкции d (мм): 1

Количество рядов: 5

Ширина шва s (мм): 7,4

Разделение: 63

Сварочные ролики Nucleus

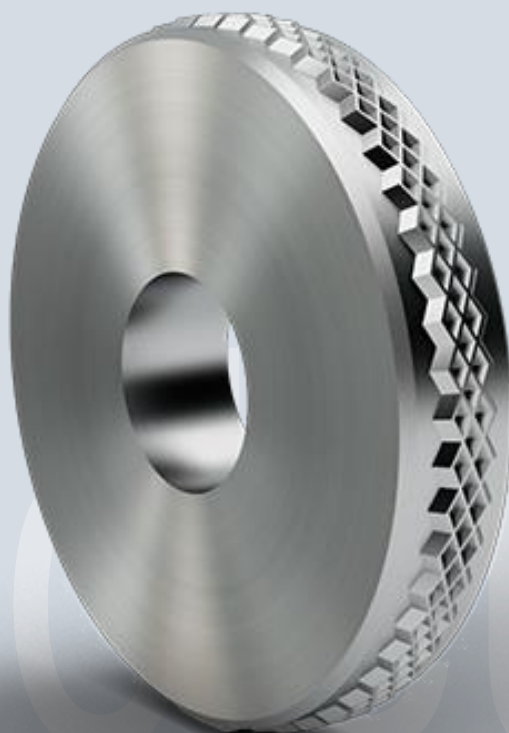

Ромб 3-Р

Диаметр (мм): 65

Ширина шва s (мм): 5

Высота конструкции t (мм): 1

Количество рядов: 3

Ширина конструкции b (мм): 1,8

Разделение: 26

Длина конструкции l (мм): 3,3

Сварочные ролики Nucleus



Штрих 1-Р

Диаметр (мм): 65

Ширина шва s (мм): 2

Высота конструкции t (мм): 1

Количество рядов: 1

Длина конструкции l (мм): 2

Ширина конструкции b (мм): 1

Разделение: 57

Сварочные ролики Nucleus



Длинная линия 7-Р

Диаметр (мм): 65

Ширина шва s (мм): 9

Количество рядов: 7

Длина конструкции l (мм): 3

Разделение: 52

Высота конструкции t (мм): -0,5

Ширина конструкции b (мм): 0,35

Диаметр (мм): 65

Ширина шва s (мм): 11.2

Количество рядов: 7

Длина конструкции l (мм): 3

Разделение: 56

Высота конструкции t (мм): 0,5

Ширина конструкции b (мм): 0,6

Сварочные ролики Nucleus



Штрих 2-P + A

Диаметр (мм): 65

Ширина шва s (мм): 1

Высота конструкции t (мм): 1

Количество рядов: 2

Длина конструкции l (мм): 2

Ширина конструкции b (мм): 0,85

Разделение: 65

Сварочные ролики Nucleus



Куб 7-Р

Диаметр (мм): 65

Высота конструкции t (мм): 1

Количество рядов: 7

Длина конструкции l (мм): 1

Ширина конструкции b (мм): 1

Ширина шва s (мм): 21,3

Разделение: 32

Сварочные ролики Nucleus



Штрих 2-Р

Диаметр (мм): 65

Ширина шва s (мм): 5

Высота конструкции t (мм): 1

Ширина конструкции b (мм): 1.3

Количество рядов: 2

Длина конструкции l (мм): 2

Разделение: 57

Сварочные ролики Nucleus

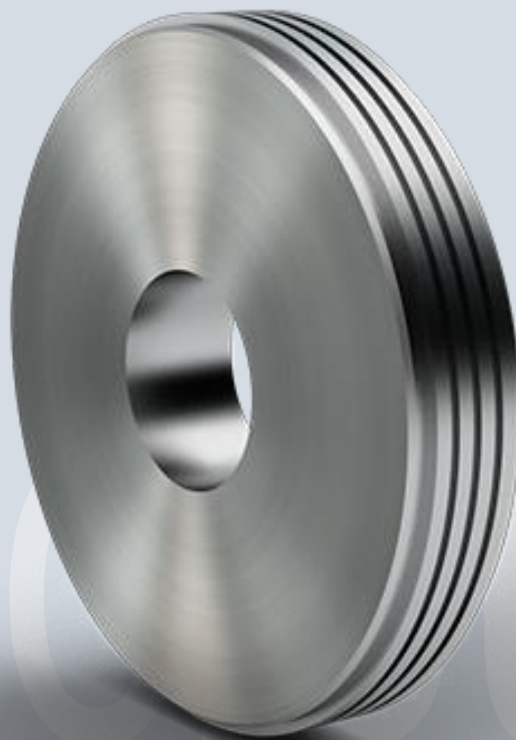

Кромка 4-Р

Диаметр (мм): 65

Ширина шва s (мм): 8,4

Высота конструкции t (мм): 1

Ширина конструкции b (мм): 1.5

Количество рядов: 4

Сварочные ролики Nucleus



Линия 30

Диаметр (мм): 65

Ширина шва s (мм): 8

Высота конструкции t (мм): 1

Количество рядов: 1

Ширина конструкции b (мм): 8

Разделение: 73

Сварочные ролики Nucleus



Штрих 1-Р

Диаметр (мм): 65

Ширина шва s (мм): 2

Высота конструкции t (мм): 1

Количество рядов: 1

Ширина конструкции b (мм): 2

Длина конструкции l (мм): 4

Разделение: 21

Сварочные ролики Nucleus



Винтовой зубчатый 1-R

Диаметр (мм): 65

Ширина шва s (мм): 12

Высота конструкции t (мм): 0,5

Количество рядов: 1

Разделение: 46

Ширина конструкции b (мм): 12

Сварочные ролики Nucleus



Пирамида 5-R 45

Диаметр (мм): 65

Ширина шва s (мм): 9

Количество рядов: 5

Разделение: 60

Высота конструкции t (мм): 1,7

Длина конструкции l (мм): 0,945

Ширина конструкции b (мм): 0,945

Сварочные ролики Nucleus



Волна слева

Диаметр (мм): 65

Высота конструкции t (мм): 1

Количество рядов: 1

Разделение: 58

Ширина конструкции b (мм): 1

Ширина шва s (мм): 2,18

Сварочные ролики Nucleus



Шлиц 1-R b2

Диаметр (мм): 65

Ширина шва s (мм): 2

Разделение: 114

Ширина конструкции b (мм): 2

Длина конструкции l (мм): 0,39

Сварочные ролики Nucleus

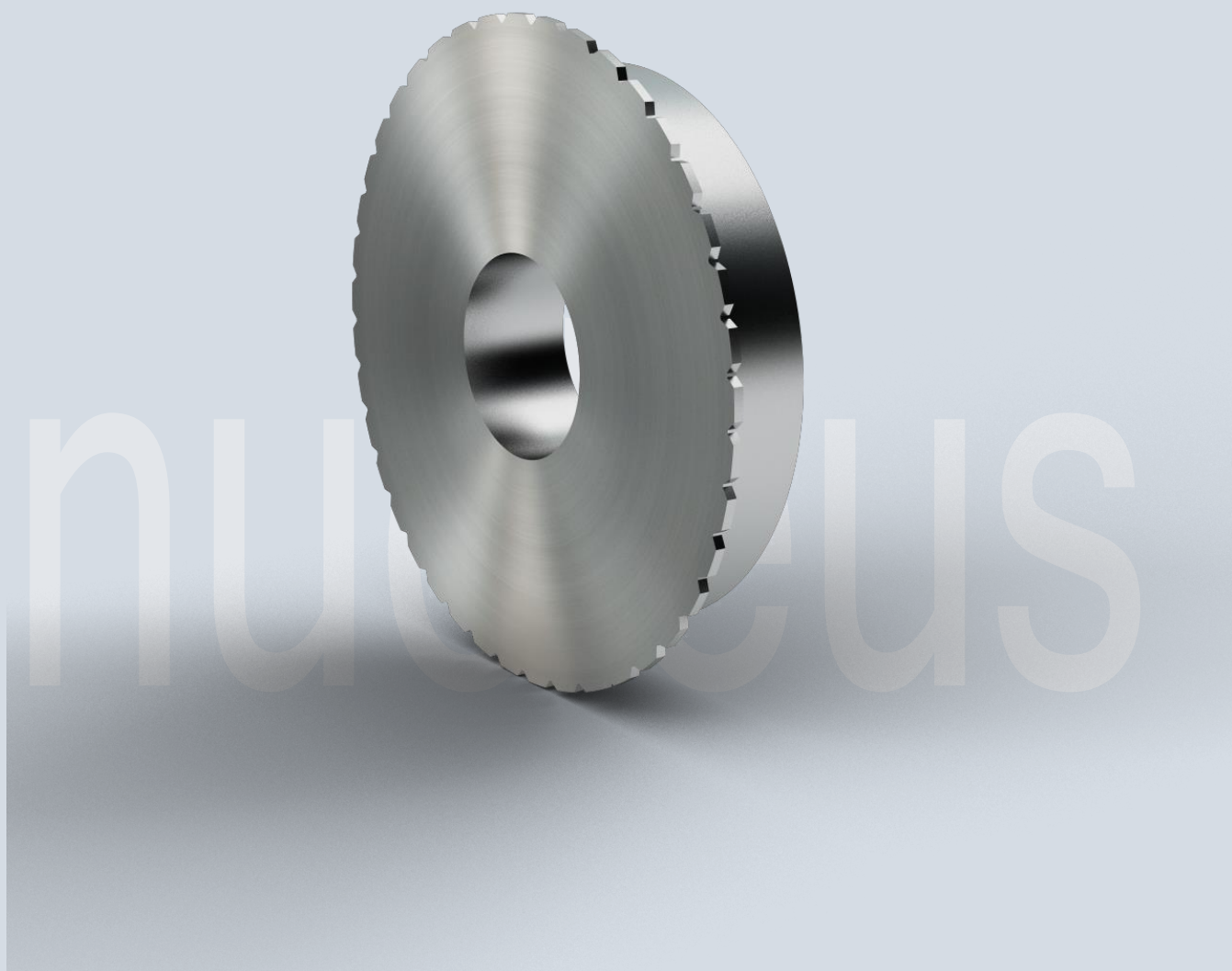

Шлиц слева 1-R b1

Сварочные ролики Nucleus



Звезда

Диаметр (мм): 40

Количество рядов: 1

Ширина шва s (мм): 8,5

Ширина конструкции b (мм): 8,49

Сварочные ролики Nucleus



Линия 30 ° + осевая линия

Диаметр (мм): 40

Ширина шва s (мм): 9,5

Сварочные ролики Nucleus



Линия 30 ° / 30 ° + осевая линия

Диаметр (мм): 40

Высота конструкции t (мм): 1

Количество рядов: 1

Ширина шва s (мм): 9,5

Разделение: 44

Сварочные ролики Nucleus



Длинная линия 6-Р 69.6

Диаметр (мм): 65

Длина конструкции l (мм): 3

Ширина конструкции b (мм): 0,9

Ширина шва s (мм): 9,6

Количество рядов: 6

Высота конструкции t (мм): 0,6

Разделение: 51

Сварочные ролики Nucleus



Штрих 1-R b1 30 R

Диаметр (мм): 65

Ширина шва s (мм): 1

Количество рядов: 1

Длина конструкции l (мм): 3

Ширина конструкции b (мм): 1

Разделение: 41

Штрих 1-R b1 45

65

1

1

3

1

41

65

1

1

3

1

41

Штрих 1-R b1 Штрих 1-

65

1

1

3

1,7

41

Сварочные ролики Nucleus



Штрих 2-R b18,2

Диаметр (мм): 65

Количество рядов: 2

Длина конструкции l (мм): 3

Разделение: 41

Ширина шва s (мм): 18,2

Ширина конструкции b (мм): 1.2

Сварочные ролики Nucleus

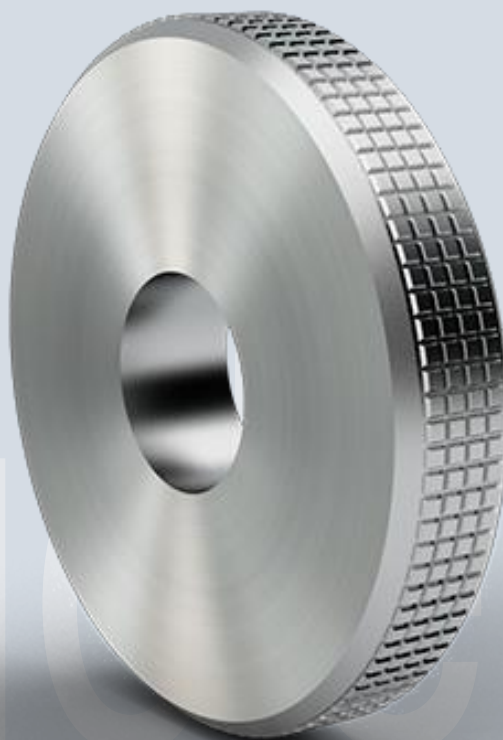

Усеченная пирамида 4-R b7,6

Диаметр (мм): 65

Количество рядов: 4

Ширина шва s (мм): 7,6

Длина конструкции l (мм): 1.4

Ширина конструкции b (мм): 1.4

Разделение: 98

Сварочные ролики Nucleus

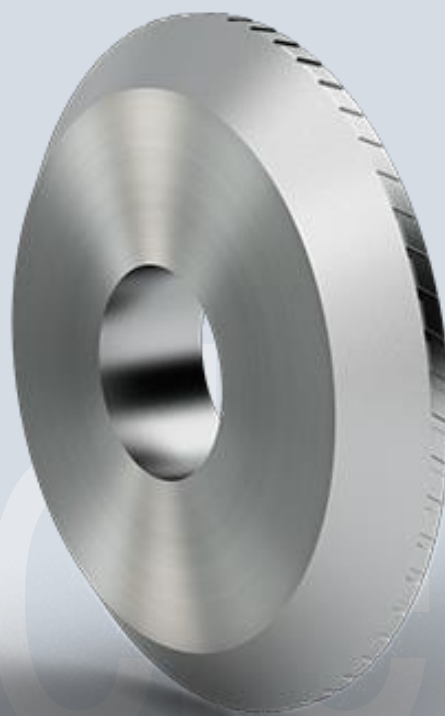

Паз 1-R 30

Диаметр (мм): 65

Высота конструкции t (мм): 0,2

Количество рядов: 1

Разделение: 58

Ширина шва s (мм): 1,72

Длина конструкции l (мм): 2.32

Ширина конструкции b (мм): 1,72

Сварочные ролики Nucleus



Длинная линия 3-Р

Диаметр (мм): 40

Ширина шва s (мм): 4

Количество рядов: 3

Разделение: 37

Высота конструкции t (мм): 0,75

Сварочные ролики Nucleus



Пунктирная линия 5-R b10

Диаметр (мм): 40

Ширина шва s (мм): 10

Диаметр конструкции d (мм): 1.2

Высота конструкции t (мм): 1.5

Количество рядов: 5

Разделение: 28

Сварочные ролики Nucleus



Штрих 2-Р

Диаметр (мм): 65

Высота конструкции t (мм): 1,5

Ширина конструкции b (мм): 2,25

Количество рядов: 2

Разделение: 45

Ширина шва s (мм): 10,5

Длина конструкции l (мм): 2,5

Сварочные ролики Nucleus

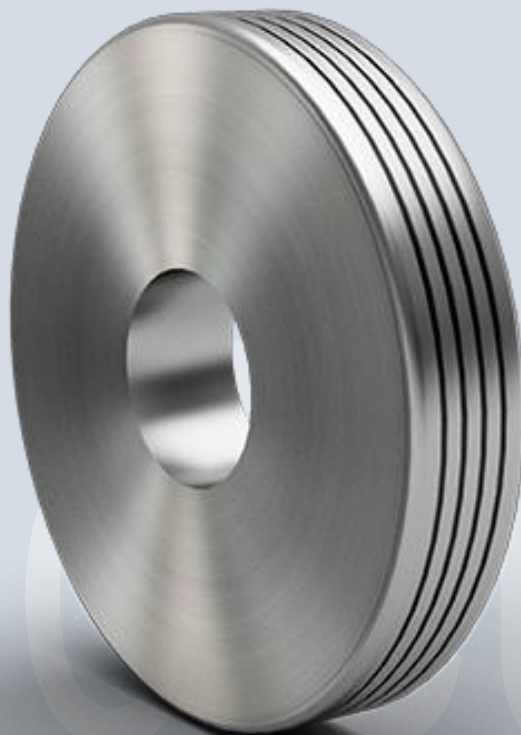

Кромка 5-R с радиусом R1

Диаметр (мм): 65

Ширина конструкции b (мм): 1.5

Количество рядов: 5

Ширина шва s (мм): 9,6

Высота конструкции t (мм): 1.1

Сварочные ролики Nucleus

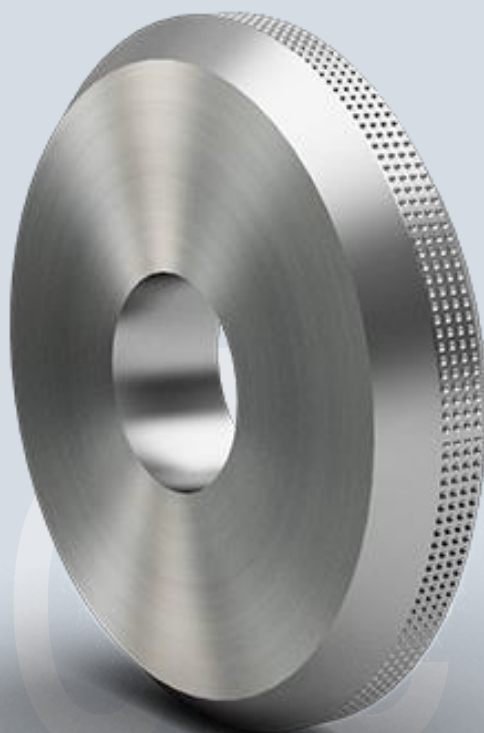

Конус 4-Р

Диаметр (мм): 65

Ширина шва s (мм): 4.5

Диаметр конструкции d (мм): 0,8

Высота конструкции t (мм): 0,4

Количество рядов: 4

Разделение: 186

Сварочные ролики Nucleus



Пунктирная линия 2-Р

Диаметр (мм): 65

Диаметр конструкции d (мм): 1.5

Высота конструкции t (мм): 1

Количество рядов: 2

Ширина шва s (мм): 8,5

Разделение: 42

Сварочные ролики Nucleus

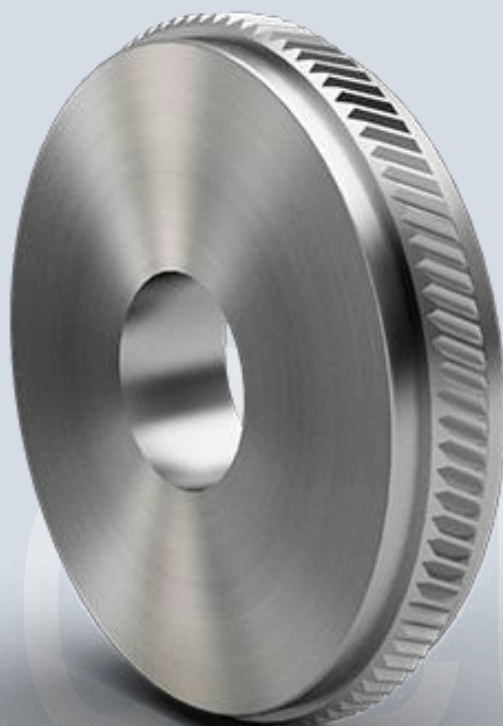

Винтовые зубья 25

Диаметр (мм): 65

Ширина шва s (мм): 4

Количество рядов: 1

Ширина конструкции b (мм): 0,5

Длина конструкции l (мм): 6

Разделение: 97

Сварочные ролики Nucleus



Усеченная пирамида 5-R 45

Диаметр (мм): 40

Количество рядов: 5

Ширина шва s (мм): 8,14

Высота конструкции t (мм): 1,60

Длина конструкции l (мм): 0,94

Ширина конструкции b (мм): 0,94

Сварочные ролики Nucleus



Куб 6-Р

Диаметр (мм): 65

Высота конструкции t (мм): 1

Длина конструкции l (мм): 1.5

Ширина конструкции b (мм): 1.5

Разделение: 32

Количество рядов: 6

Ширина шва s (мм): 21.30

Сварочные ролики Nucleus



Длинная линия 6-Р плоская

Диаметр (мм): 65

Длина конструкции l (мм): 3

Ширина конструкции b (мм): 0,9

Ширина шва s (мм): 9,6

Количество рядов: 6

Разделение: 51

Высота конструкции t (мм): 0,45